

Puzzel je eigen verkeersplein!

Elk schoolplein kan worden omgetoverd tot een verkeersplein met verschillende verkeerssituaties. Met behulp van de verkeersplein-puzzelstukken kan voor elk oppervlak met elke afmeting of vorm een verkeersplein worden ontworpen.

De verschillende onderdelen en verkeerssituaties worden als puzzelstukken aangeleverd. Elk puzzelstuk heeft een globale prijs (incl. leveren en aanbrengen), zodat gemakkelijk een prijs voor het verkeersplein kan worden uitgerekend. Knip de puzzelstukken uit en ontwerp je eigen verkeersplein!

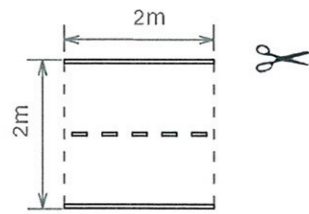

1_tweebaansweg
2x2 meter

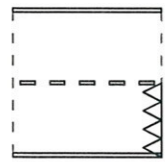

2_tweebaansweg
haaietanden
2x2 meter

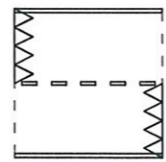

3_tweebaansweg
dubbele haaietanden
2x2 meter

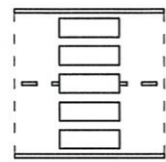

4_tweebaansweg
zebrapad
2x2 meter

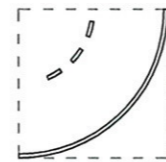

5_tweebaansbocht
klein
2x2 meter

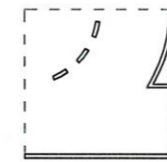

7_tweebaans bocht
invoegmogelijkheid
2x2 meter

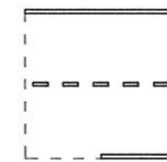

8_tweebaansweg
invoegmogelijkheid_A
2x2 meter

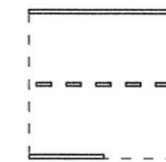

9_tweebaansweg
invoegmogelijkheid_B
2x2 meter

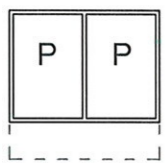

10_parkerplaatsen
2x2 meter

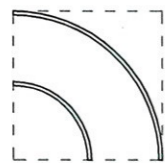

11_éénbaans bocht
2x2 meter

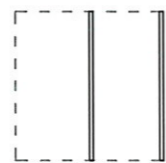

12_éénbaansweg
2x2 meter

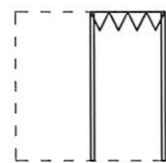

13_éénbaansweg
haaietanden
2x2 meter

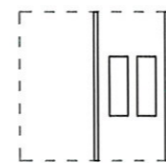

14_éénbaansweg
zebra
2x2 meter

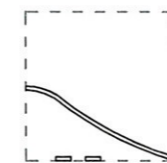

15_invoegen
2x2 meter

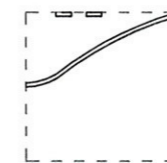

16_invoegen
2x2 meter



17_T-kruising evenredig
2x2 meter

Verkeerselementen

pijlen

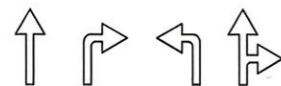

stoplicht



borden

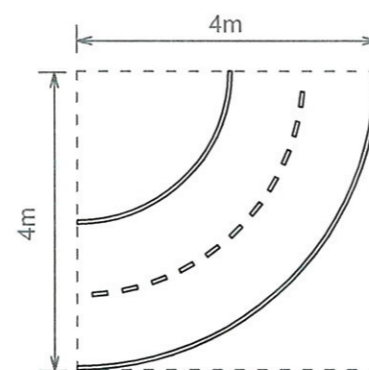

6_tweebaans bocht
groot
4x4 meter

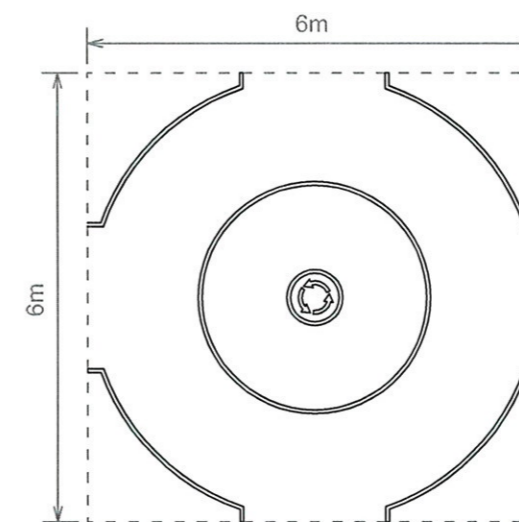

14_rotonde
6x6 meter

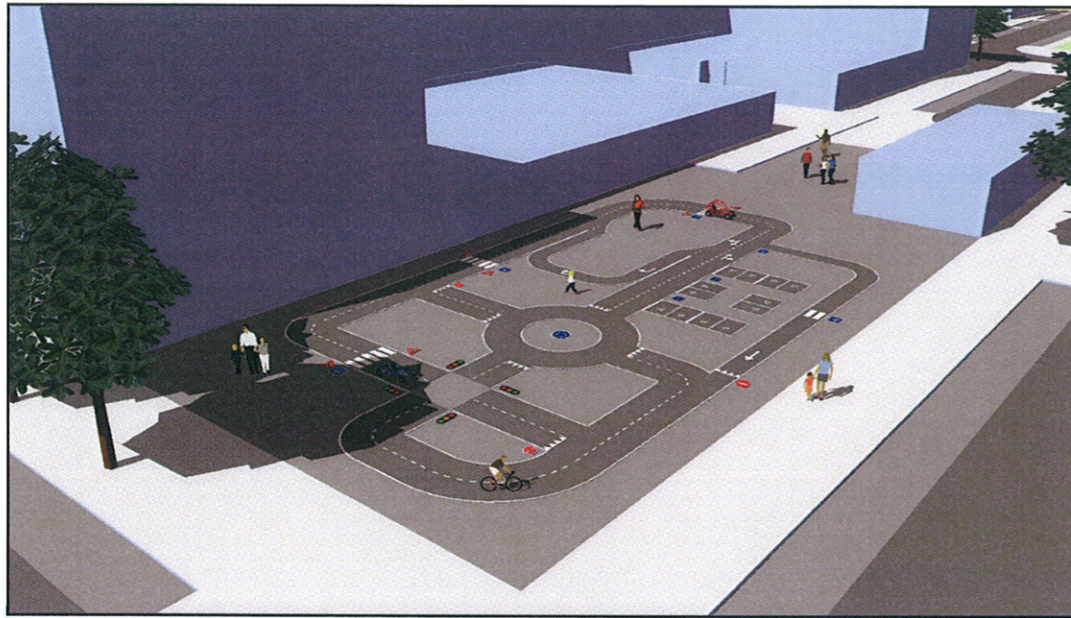

Eigenschappen plein:

- Rechthoek
- 16X30 m: 480 m²

Verkeerssituaties:

- Rotonde: 4 wegen
- Kruising met stoplichten
- Zebrapaden
- T-splitsing (voorrangs-kruising)
- Eénrichtingsweg
- Parkeerplaatsen
- In en uitvoegen

Kosten:

-

